



Uszodatechnika Katalógus



***Fejlesztés,
Tervezés,
Gyártás***



egy kézben!

Direct-Line Kft.
www.dldh.hu



Tartalom

<i>Bemutatkozik a Direct-Line</i>	3
<i>Mi a rozsdamentes medence?</i>	4
<i>Gazdaságosság, felhasználói előnyök</i>	5
<i>Telepítés és üzemeltetés</i>	6
<i>Tervezés</i>	7
<i>Ajánlatadás</i>	8
<i>Gyártás</i>	9
<i>Kiszállítás, helyszíni telepítés</i>	10
<i>Medence típusok</i>	11
<i>Látvány és élményelemek</i>	15
<i>Lépcsők, létrák, hidak, kapaszkodók, korlátok</i>	17
<i>Funkcionális kiegészítők</i>	18
<i>Sportuszodai kiegészítők</i>	19
<i>Medence világítás és egyéb opciók</i>	20
<i>Referencia medencék és jakuzzik</i>	21

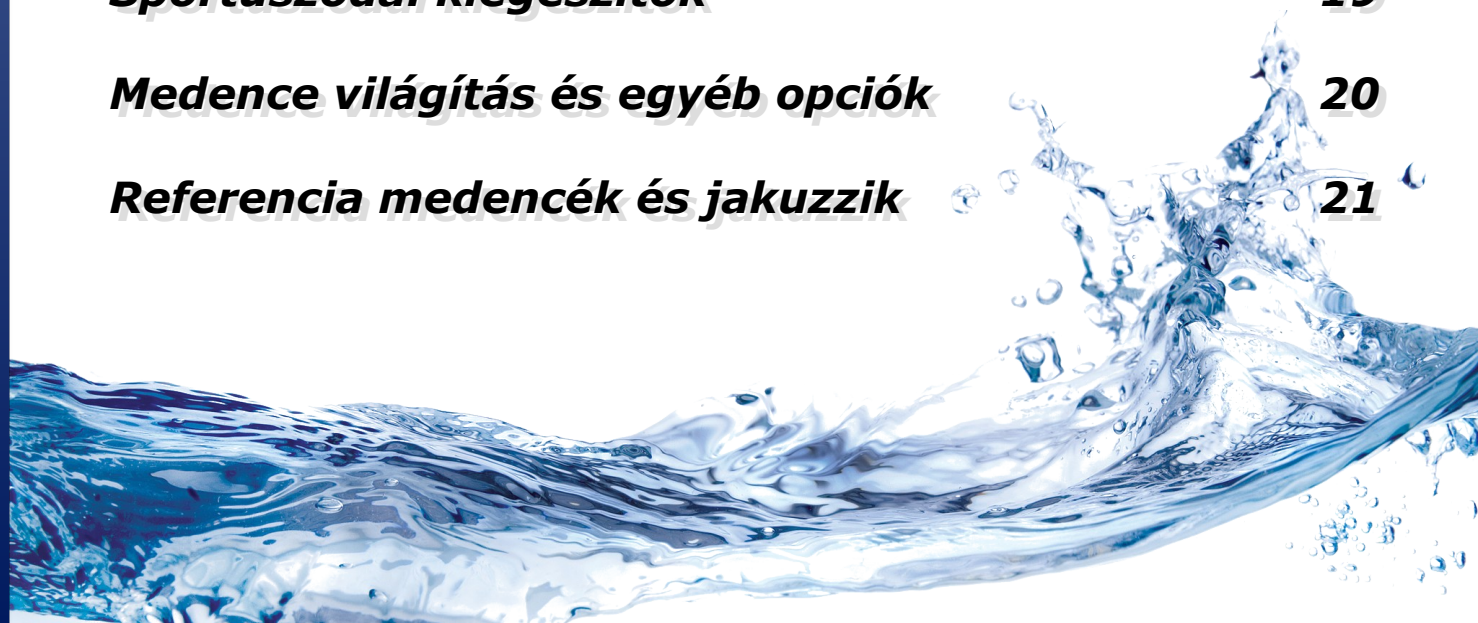

Bemutatkozik a Direct-Line

A Direct-Line Kft. 1991-ben alakult német, kanadai és magyar tulajdonnal, rozsdamentes anyagok forgalmazására. 3 évre rá 100 %-ban magyar tulajdonú családi vállalkozássá vált, amit a mai napig büszkén építünk és fejlesztünk.



Ötvözve az elmúlt évtizedekben összegyűjtött tapasztalatainkat a nemesacél szerkezetgyártás és a kutatás-fejlesztés területén, létrehoztunk egy olyan fejlesztő-, tervező- és gyártóbázist, ahol piacvezető vállalként rozsdamentes medencék és hozzátartozó kiegészítő- és élményelemeket készítünk megrendelőik egyedi igényei szerint.

Szakértői csapatunk az elképzeléstől az átadásig elkíséri:

- **Helyszíni felmérés**
- **Komplett egyedi uszodarendszer tervezése**
- **Medence és hozzátartozó rendszerelemek gyártása**
- **Telepítés, készre szerelés**

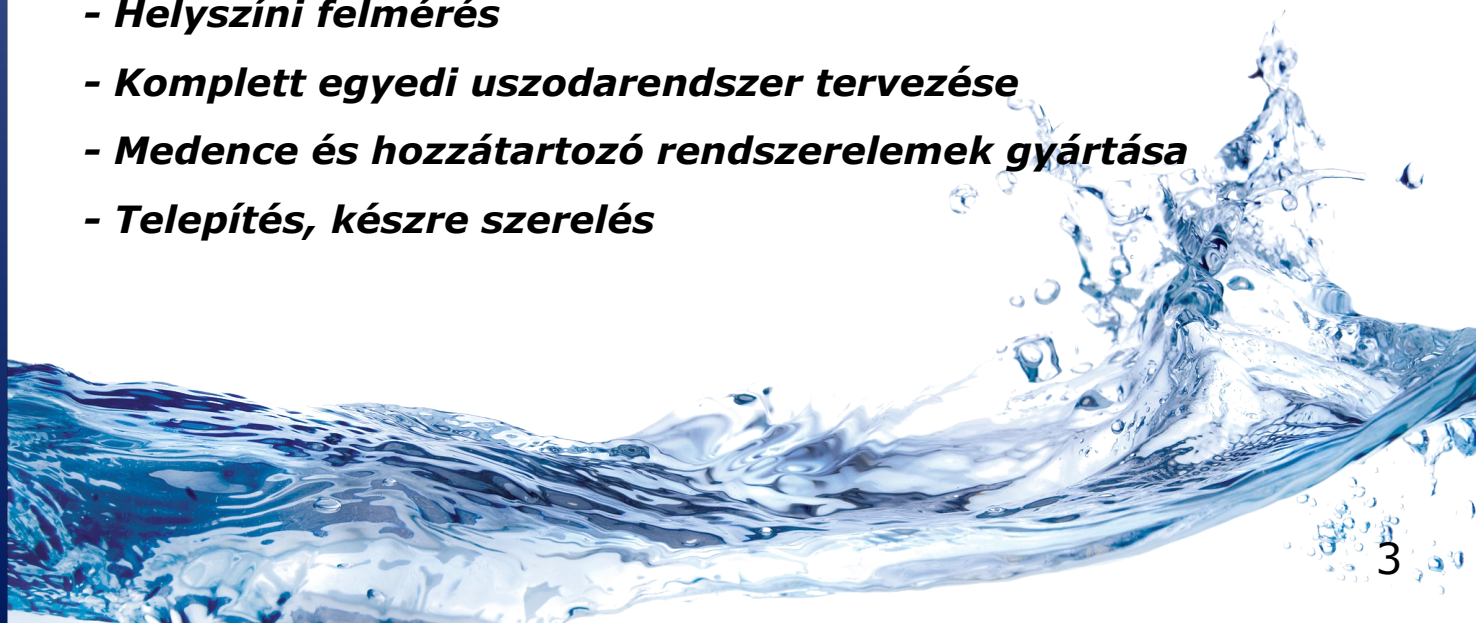

Mi az a rozsdamentes medence?

A rozsdamentes acél medence az egyik legidőtállóbb és legmegbízhatóbb medencemegoldás, ami immáron nem csak a nyugati világban, de hazánkban is egyre nagyobb népszerűségnek örvend.

Önhordó szerkezet

Az előre gyártott moduláris medence elemeket egy tartóvázra rögzítjük, amelyben a gépészeti csővezeték elhelyezhető.

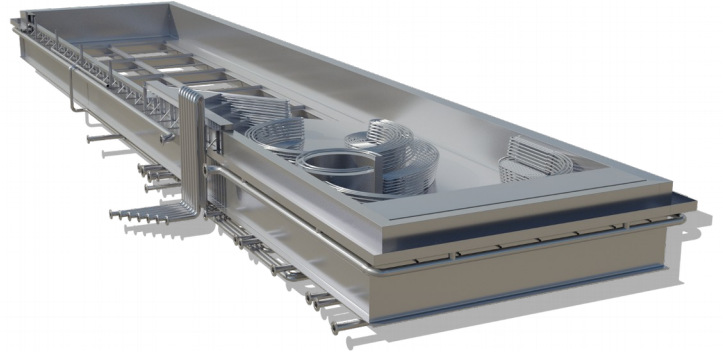

Változatos formavilág - Tervezői szabadság

Legyen az klasszikus egyenes- és íves kialakítás, a megrendelői elképzeléseknek és a tervezők szabadságnak ezentúl csak a gyártástechnológia szabhat határt.

Víz keringtetési rendszerek

Az optimális vízhygiéna biztosítása a megfelelő keringtető rendszer kialakításával történik.



Feszített víztükrű



Rejtett feszített víztükrű



Szkimmeres

Gazdaságosság



Alacsony üzemeltetési költségek

Az antiszeptikus felületként viselkedő rozsdamentes acél elejét veszi az algásodásnak és a gombák kialakulásának, ezáltal a felhasznált vegyszerek mennyisége akár 80%-kal csökkenthető.



Alacsony karbantartási költségek

A meghibásodás valószínűsége rendkívül alacsony, így minimális karbantartási költségek merülnek fel.



Korlátlan élettartam

A kerámia és műanyag medencékhez képest jelentősen hosszabb élettartammal rendelkezik, ezért a beruházási költségek fajlagosan alacsonyabbak.

Felhasználói előnyök



Környezetvédelem

A leengedett víznek, az uszodatér levegőjének kisebb a környezeti terhelése a kevés vegyszer használata miatt. A medence hosszabb élettartama, valamint a hosszabb vízhasználati idő is környezetkímélő hatású.



Elegáns, modern megjelenés

A rozsdamentes medencék a felhasznált alapanyagoknak köszönhetően esztétikus látványt nyújtanak.



Higiénia, fürdési komfortérzet növelése

A szakszerű felületi kiképzésnek köszönhetően könnyen tisztán tarthatók, ami csökkenti a bőr és a nyálkahártya irritációját.

Telepítés és üzemeltetés



Rövid telepítési idő

Az előregyártott elemek a helyszínen kerülnek összeépítésre.



Épület emeletére is telepíthető

Nem igényel vízzáró betonozást, nem szükséges az épület extrém statikai megerősítése.



Régi medencék felújítása

Meglévő kerámia vagy egyéb medencék a rozsdamentes acél elemekkel burkolhatók bontás nélkül.



Könnyen bővíthető vagy átépíthető

Szerkezetbeli módosítások a lemezek vágásával és hegesztésével rugalmasan kivitelezhetők.



Szivárgásmentes

Az illesztéseket ellenőrzött minőségű vízzáró varratokkal hegesztjük.



Téliesítés

A rozsdamentes medencék téliesítése szükségtelen.

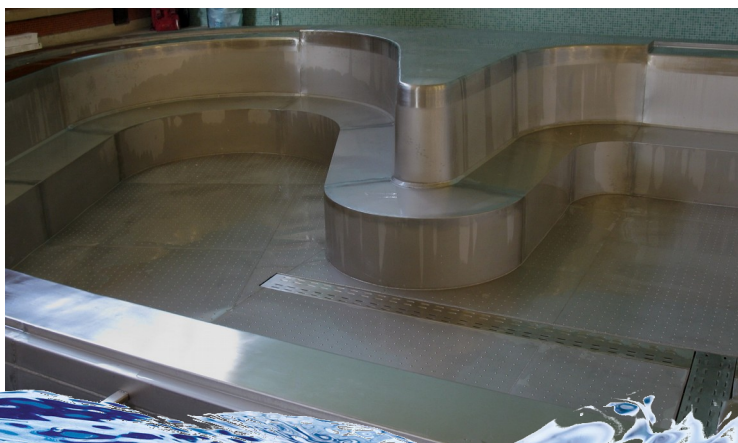

Ajánlatadás: Igényfelmérés, egyeztetés

1. Igényfelmérő kitöltése

Első lépés annak a feltárása, hogy pontosan milyen medencére/jakuzzira vágyik. Ebben segít az igényfelmérő, amelynek kitöltését megkönnyíti, ha az alábbi, ügyfeleink kérdései alapján összeállított

"DL-Uszodatechnika - Kérdések és Válaszok"

című dokumentumunkat elolvassa. Ebben hasznos információk találhatóak a rozsdamentes medencékről és a teljes kivitelezési folyamatról, linkje: http://www.dldh.hu/wp-content/uploads/2020/02/DL_medence_kerdések_valaszok.pdf

Az igényfelmérő itt érhető el:

"DL-Uszodatechnika – Igényfelmérő"

linkje: http://www.dldh.hu/wp-content/uploads/2017/07/DL_uszodatechnika_adatbekero.pdf

2. Árajánlatadás

Tételes tájékoztató árajánlatot adunk, amely tartalmazza a rozsdamentes medencére és a hozzátartozó tartószerkezetre vonatkozó árat.

A gépészetről, telepítési költségekről és időről a helyszíni körülmények és megrendelői igények pontosítása után ismeretében áll módunkban információt adni.

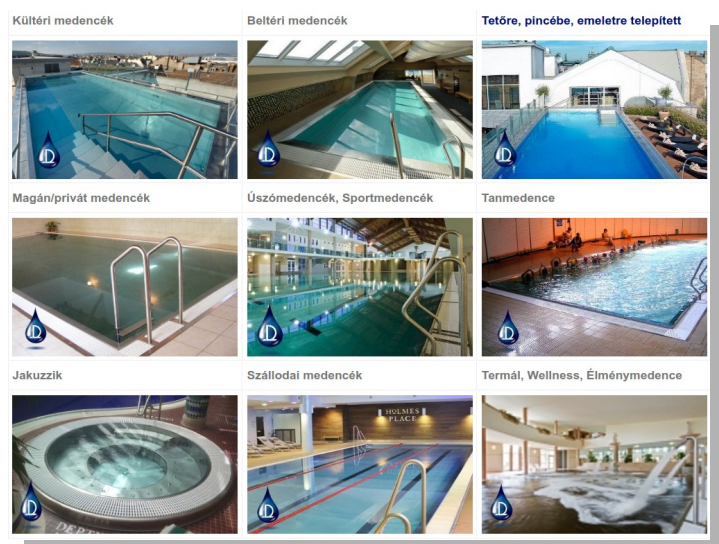

3. Személyes egyeztetés

Amennyiben az árajánlatban foglaltak megfelelnek elképzeléseinek, személyes egyeztetésen pontosítjuk a részleteket, és mintamegoldásokat tekinthet meg telephelyünkön.



Tervezés: Megrendelői igényekre szabva

3D-s modellezés

Szakembereink olyan parametrikus tervezési módszerrel dolgoznak, amelynek segítségével gyorsan és rugalmasan elkészítik bármilyen egyedi medence tervét. Ezekből percekben belül előállíthatók olyan forgatható 3D-s modellek, amelyek segítik a megrendelő számára egyedi medencéje elképzelését.

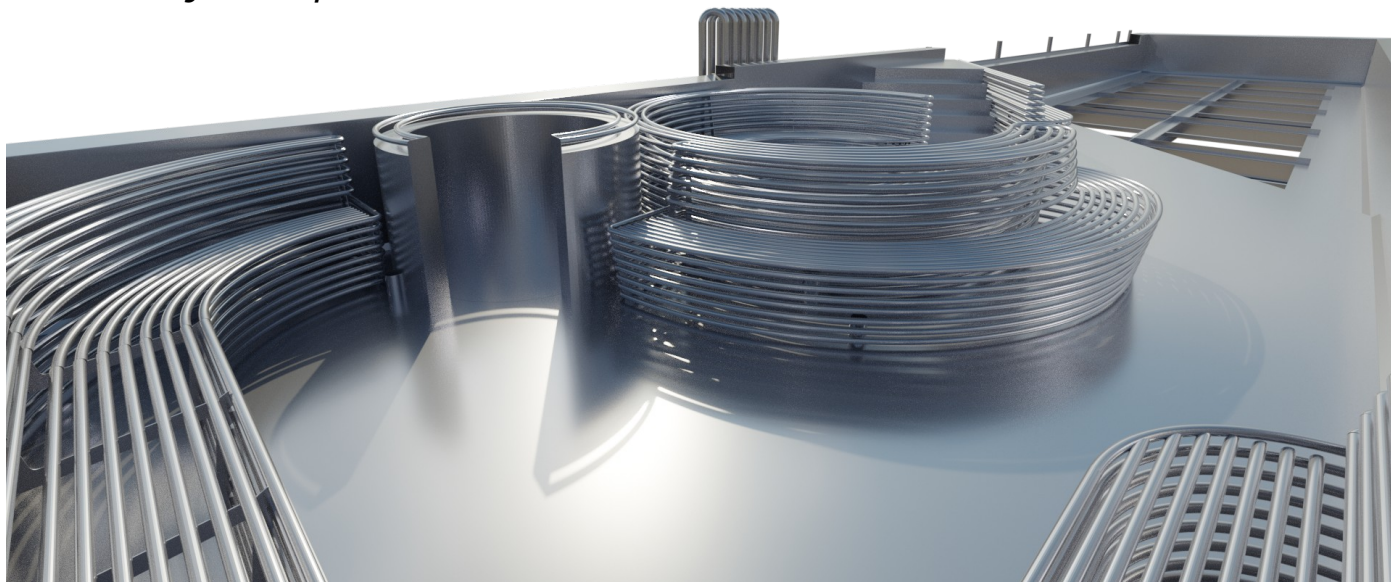

3D-s látványtervek

Számos projekt esetében indokolt a medence környezetbe helyezése, amit igény alapján el is végzünk. A 3D-s modellek felhasználásával valóság-hű ábrázolás és akár animációk valósíthatók meg, ami további vizuális segítséget nyújt a megrendelő számára.

Gyártástervezés

A megrendelést követően az ügyfél által elfogadott modellek alapján készülnek a gyártási tervek, amelyek már a technológiai lehetőségeket is figyelembe veszik.

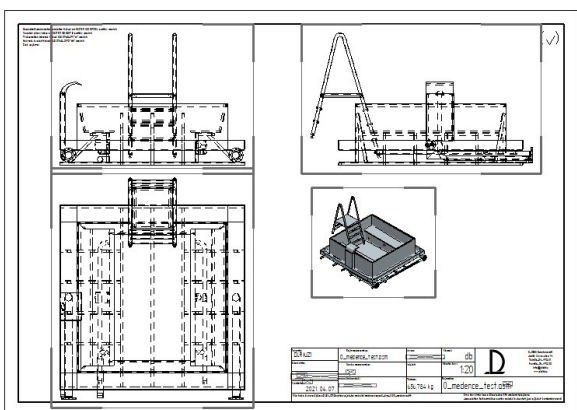

Gyártás: Minden egy kézben

A medencék, valamint a kiegészítő- és élményelemek gyártása a központi telephelyen működő gyártóüzemben történik. Minősített hegesztőüzemünk egyben oktatóbázis, amely hegesztő szakképzés színteréül is szolgál.



**Gyártóüzemünk az alábbi szabványoknak felel meg:
MSZ EN ISO 9001:2009 szabvány,
MSZ EN ISO 3834-2:2006 hegesztő tanúsítvány**



Medence varratok korszerű lézerhegesztéssel készülnek.

Garantált vízzárást biztosítanak!

Kiszállítás: Egyben vagy részekben



***Komplett medencék vagy
medence részek kiszállítása,
akár túlméretes szállítmányként***



Helyszíni szerelés, telepítés



***Medencék behelyezése
és készre szerelése***

***Csővezeték rendszer
végleges kialakítása***

Felületkezelés

Medence típusok



Közületi

***Sportuszodák
Tanuszodák
Termálfürdők
Gyógyfürdők***

Turisztika és fitness

***Szállodák
Panziók
Fitness centrumok***



Magánmedencék



Felhasználás szerint



Úszó- és sportmedencék



Jakuzzi / Termál / Wellness

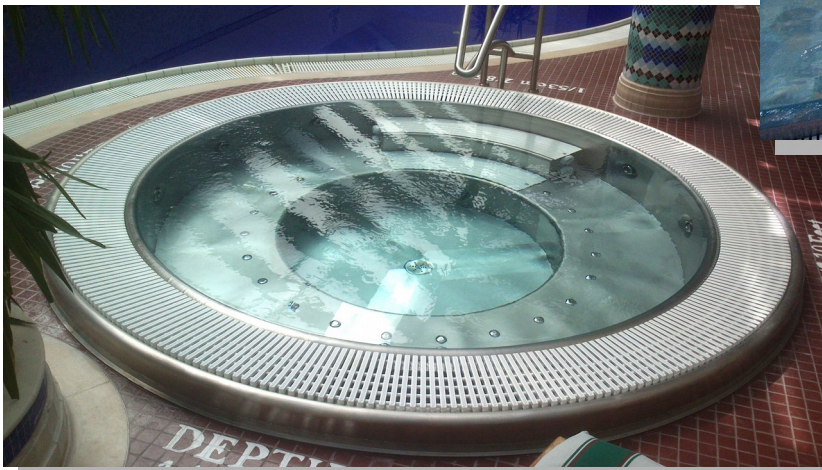

Tanmedencék

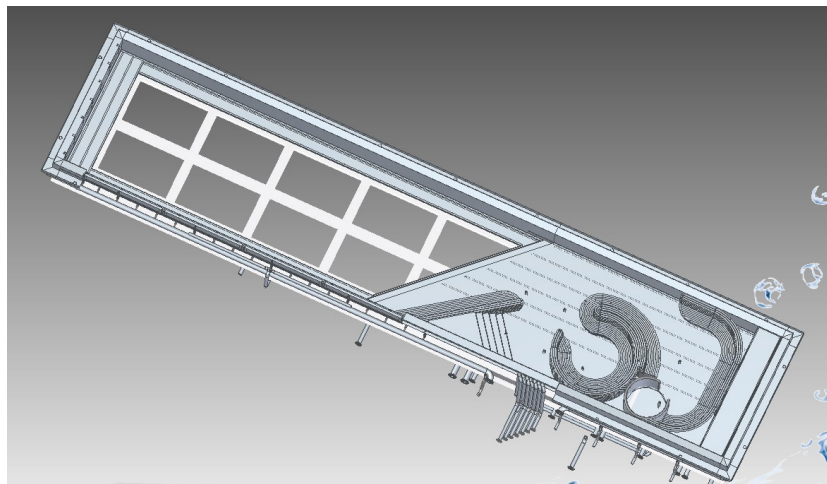

**Élmény-
medencék**

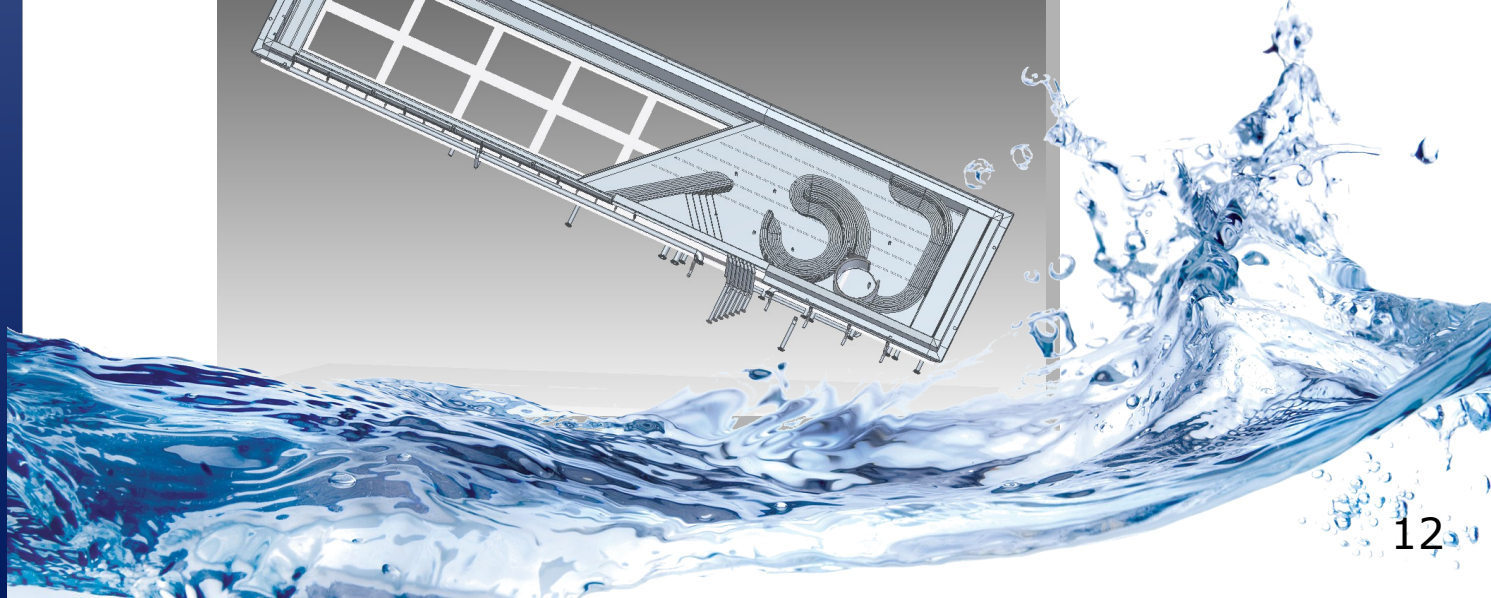

Építés jellege szerint



Újépítésű

- tervezői szabadság
- kívánt forma
- tetszés szerint integrálható élményelemek

Meglévő medence burkolása

- adott forma és gépészet

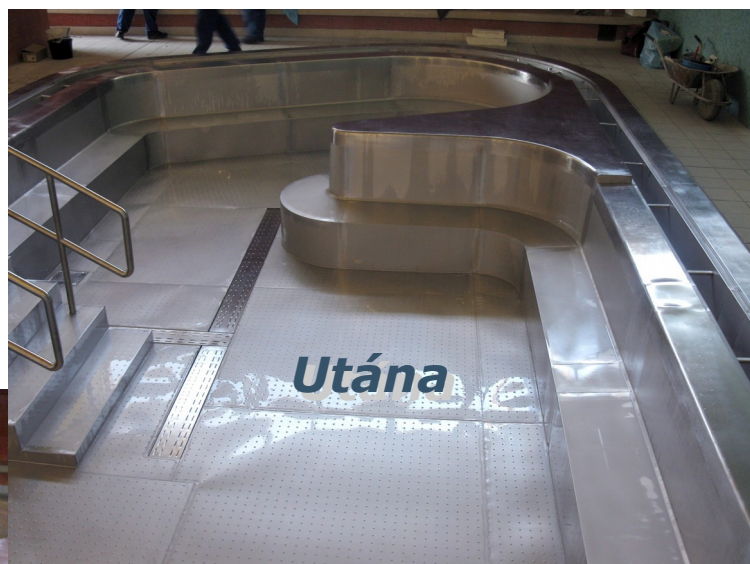

Elhelyezés szerint

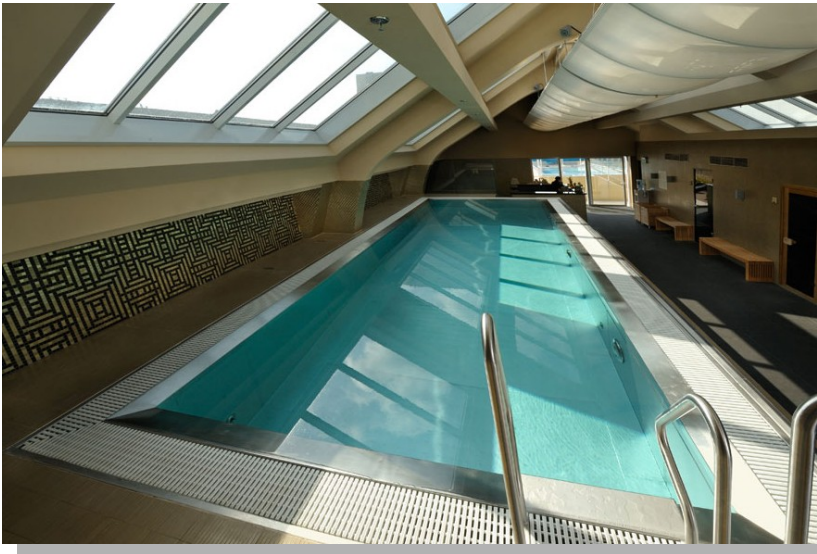

Beltérre

Emeletre

Kültérre

Tetőre

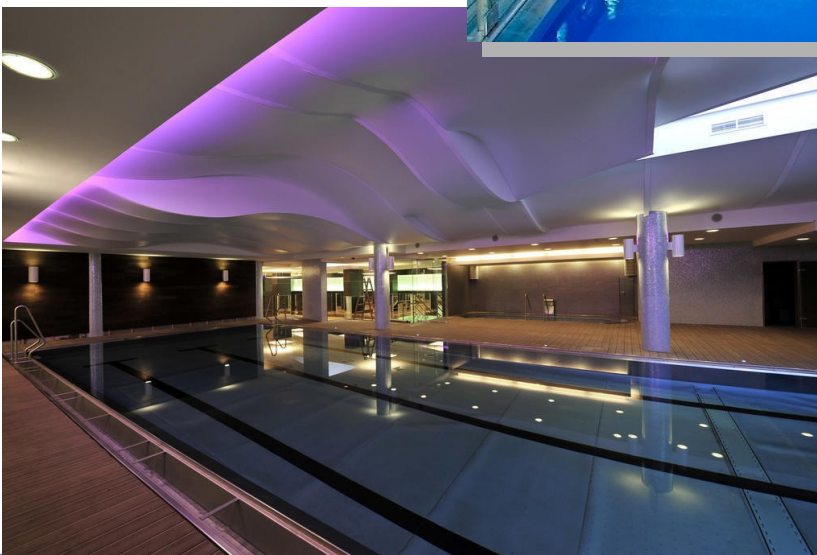
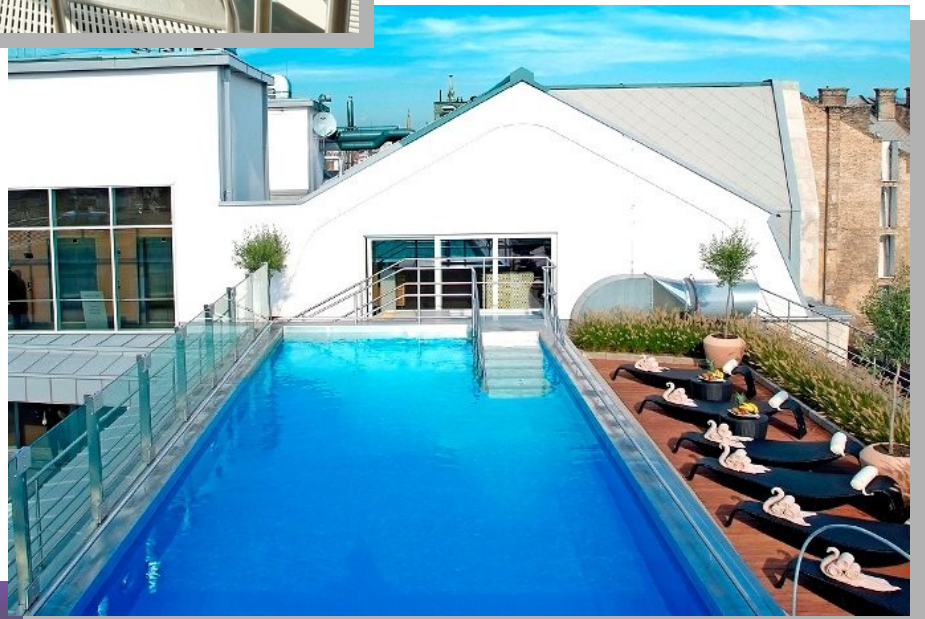

Alagsorba



Látvány- és élményelemek



Padok

Padokba integrált masszázs elemek

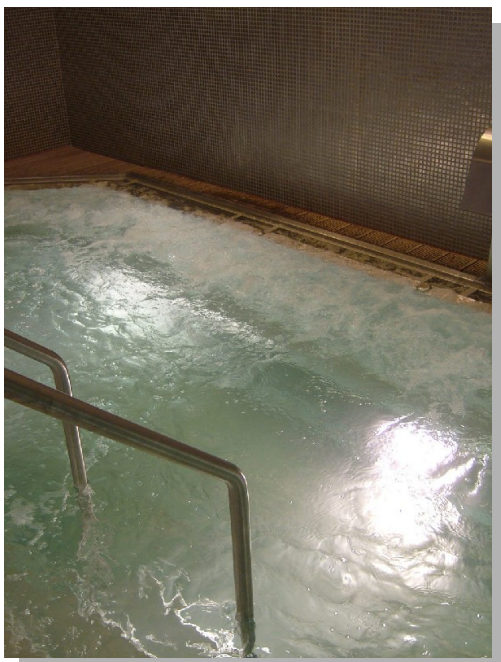
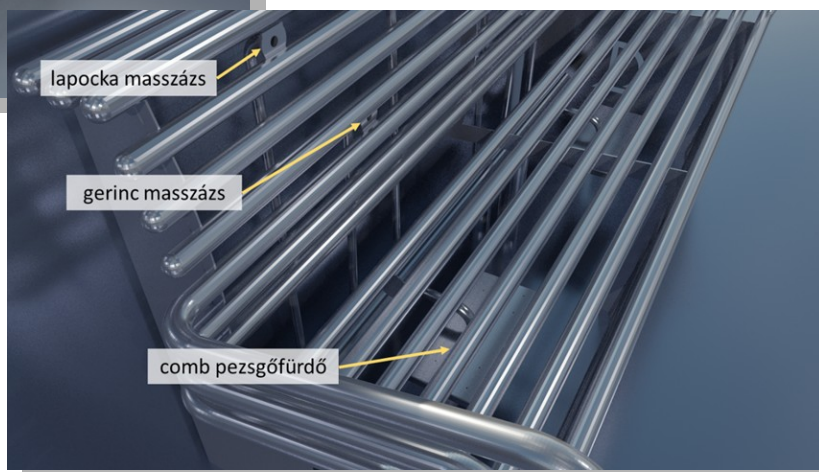

Pezsgőfürdő- funkció

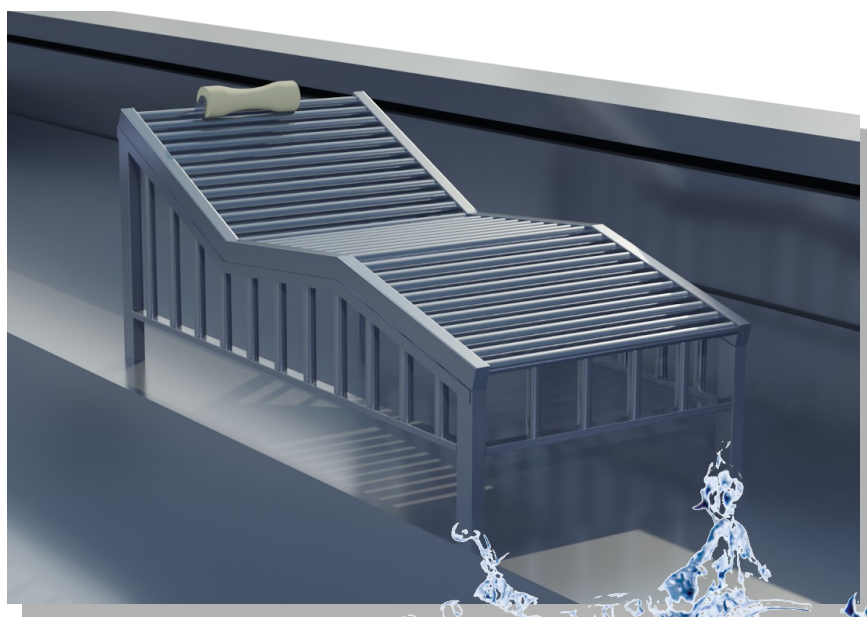

Víz alatti napozó ágyak



Látvány- és élményelemek

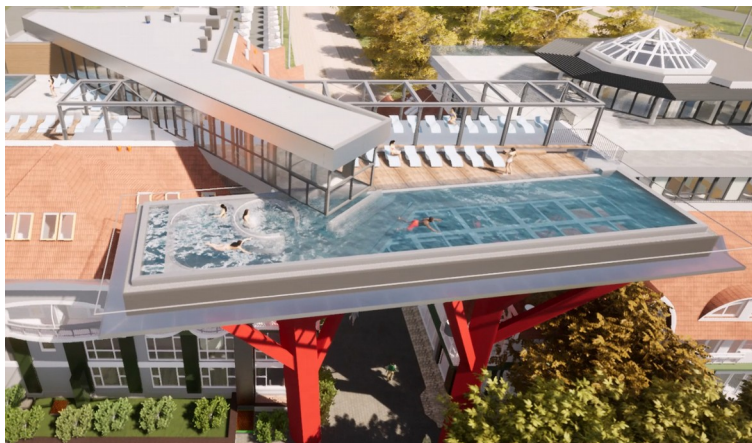

Átlátszó alj és oldalfalak

Gombák



Vízköpők és nyakzuhanyok

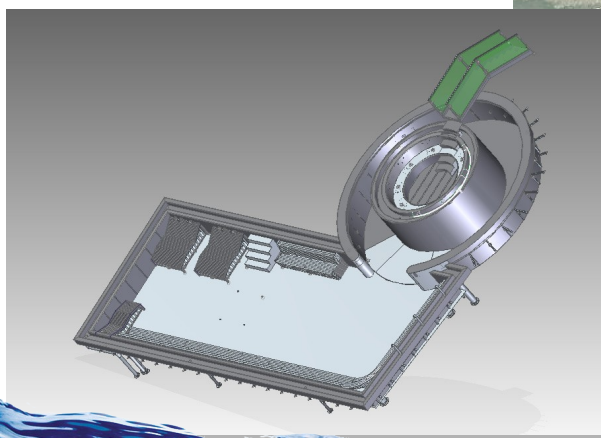
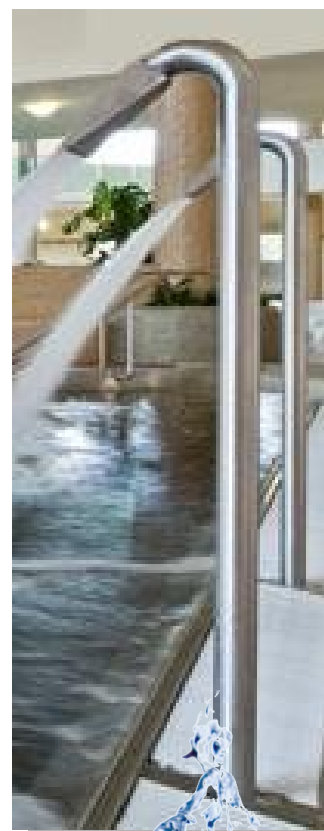

**Sodró-
folyosók**

Lépcsők, létrák, hidak, kapaszkodók, korlátok

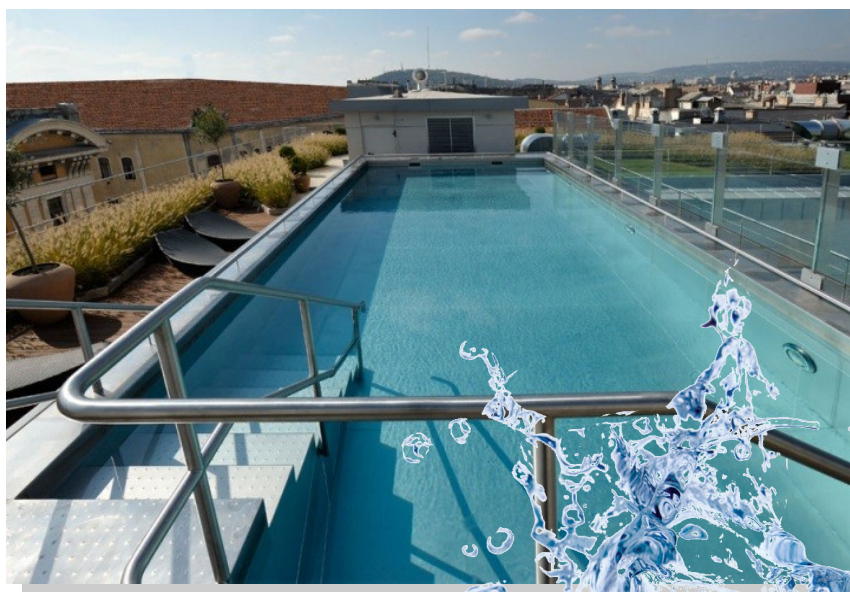
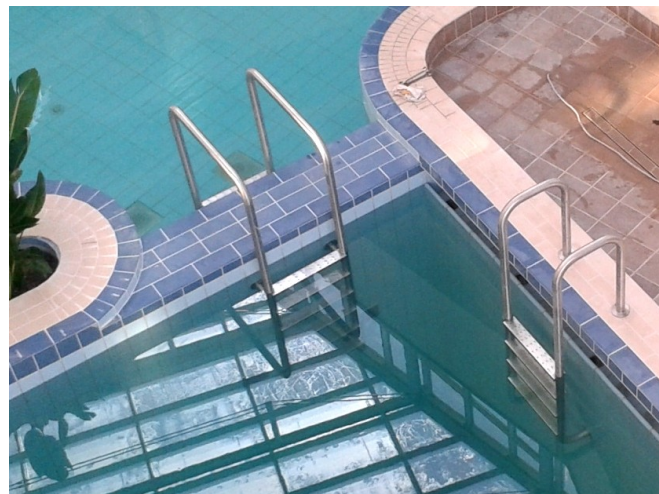
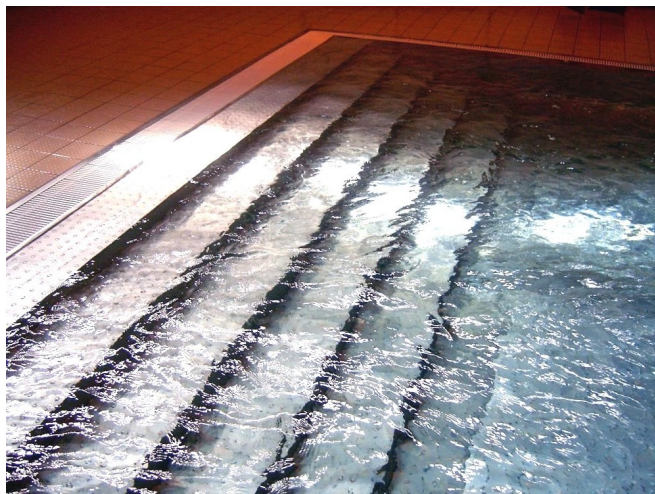

Funkcionális kiegészítők

Rozsdamentes túlfolyórács

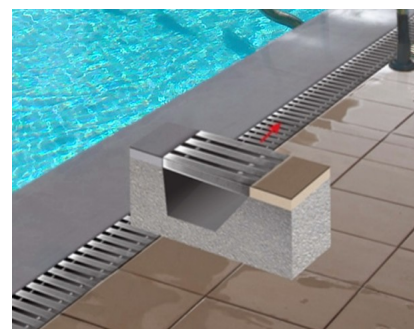

- ***Feszített víztükrű medencék túlfolyó rácsaként íves és egyenes vályúkban egyaránt elhelyezhető***
- ***Teherbírása és élettartama többszöröse műanyagokénak.***
- ***Jól ellenáll a mechanikai behatásoknak, az algásodásnak és a baktérium lerakódásnak***
- ***Csúszásmentes, vegyszer- és UV-álló***

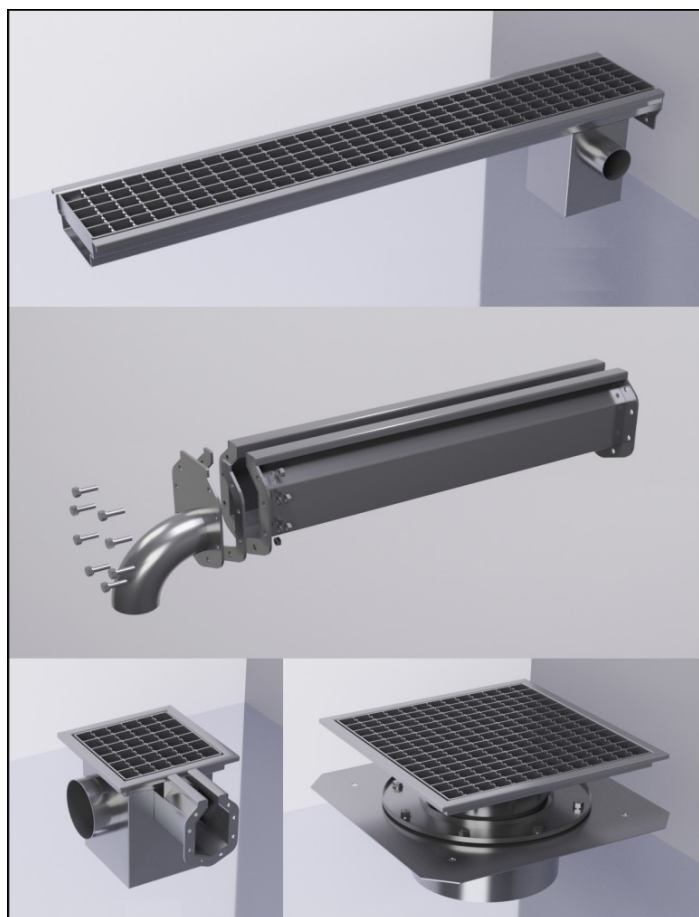

Sávfolyókák

Résfolyókák

Összefolyó dobozok



Funkcionális és sportuszodai kiegészítők

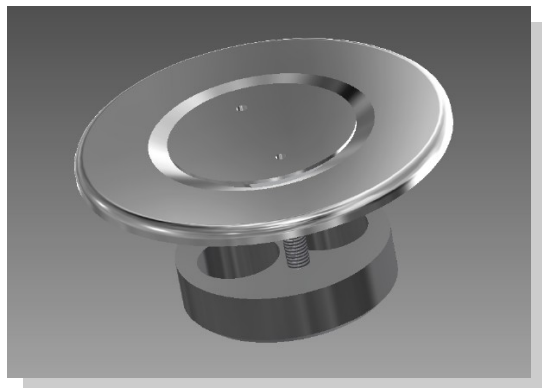

Padlóbefűvők



Csőhüvelyek

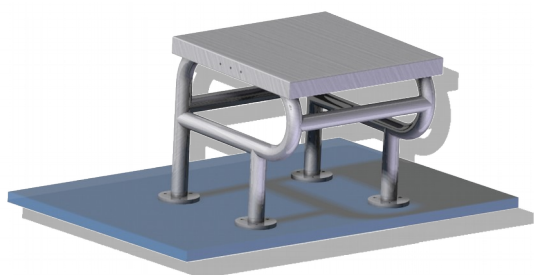

Rajtkövek

***Kötél-
ledobó
dobozok***

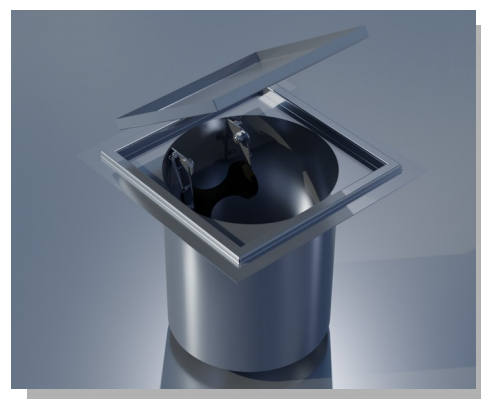

Rejtett leürítők

Medence takarók

Lábmosók



Dobogók

Fordulópanelek

Kötélfeszítők



Medencevilágítás

- **Rozsdamentes medencefalba ágyazható**
- **Vízalatti RGB LED lámpák**
- **Tetszőlegesen vezérelhető szín és fényintenzitás**



Egyéb medence opciók

- **Egyedi lejtés**
- **Több mélység egy medencén belül**
- **Csúszásmentesített felületek:**
golyónyomással,
gyantával
fóliával
- **Különböző fűtési rendszerek**

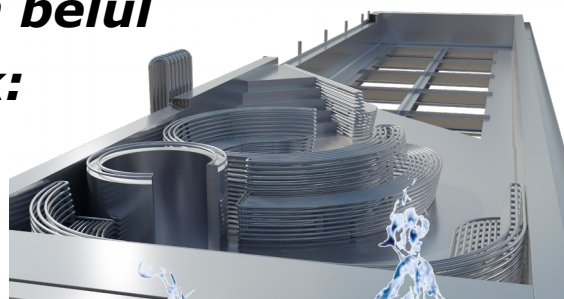

Termálmedencék

Medence típus:
Méretek:
Mélység:
Anyagminőség:

Feszített víztükrű
6,8 m x 4,9 m
0,8 - 0,9 m
Rozsdamentes acél
(1.4571/1.4404)



Egyedi, íves formájú, meglévő csempés vagy egyéb anyagból készült medencék felújítására a rozsdamentes lemez burkolás esztétikus megoldást nyújt. A képen látható besüllyesztett mozaikcsempés medencén a csempék eltávolításra kerültek és moduláris rozsdamentes lemezburkolat került rögzítésre a betonvázra. A medence ellátható lépcsővel és körben ülőkék alakíthatók ki.

Büki Gyógy- és Élménycentrum

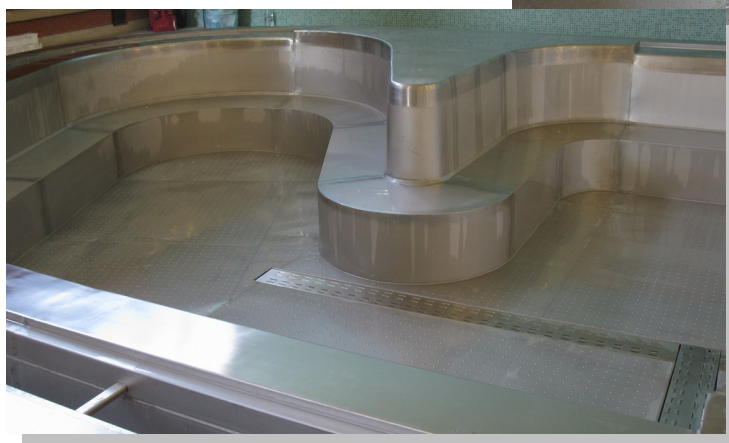

Fürdőmedence

Medence típus:
Méretek:
Mélység:
Anyagminőség:

Szkipmeres
10 m x 4 m
1,2 m
Rozsdamentes acél
1.4571/1.4404



Rozsdamentes medencéink fontos előnye, hogy könnyű, önhordó szerkezetűek, ami lehetővé teszi, hogy az épületek statikai átalakítása nélkül telepíthetők legyenek tetőre vagy emeletre. A képen látható kültéri medence egy tetőszintre telepített kiemelt kivitel, belső lépcsővel és külső lépcsős feljáróval ellátva.

**ZARA Hotel
Continental
Budapest**

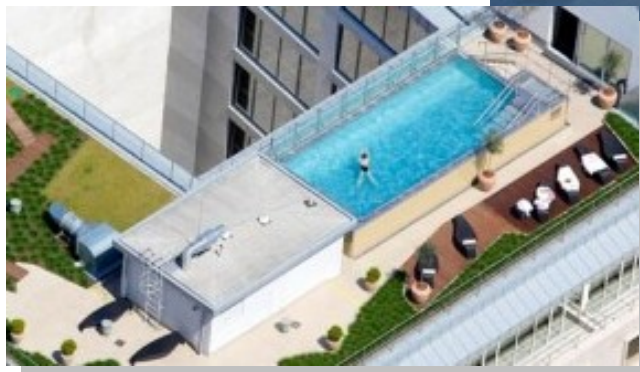

Fürdőmedence

Medence típus:
Méretek:
Mélység:
Anyagminőség:

Feszített víztükrű
9 m x 3 m
1,2 m
Rozsdamentes acél
1.4571/1.4404



Könnyű szerkezetű, feszített víztükrű rozsdamentes medencéink elláthatók belső világítással, befúvókkal, zsebes létrákkal vagy akár körbeépíthetők saját gyártású rozsdamentes tartóvázaz járó felülettel. A képen látható önhordó besüllyesztett medence a 6. emeleti tetőtérbe került beépítésre.

**ZARA Hotel
Continental
Budapest**



Úszómedence

Medence típus:
Méretek:
Mélység:
Anyagminőség:

Feszített víztükrű
33,3 m x 18 m
2,2 - 4 m
Rozsdamentes acél
1.4571/1.4404



A betonvázra rögzített besüllyesztett rozsdamentes úszómedencéink elláthatók külső lépcsővel, ugródeszkával vagy lépcsős fenékrésszel. A képen látható beltéri versenymedence vízilabda játékra is alkalmas.

Martfű Gyógyfürdő és Uszoda

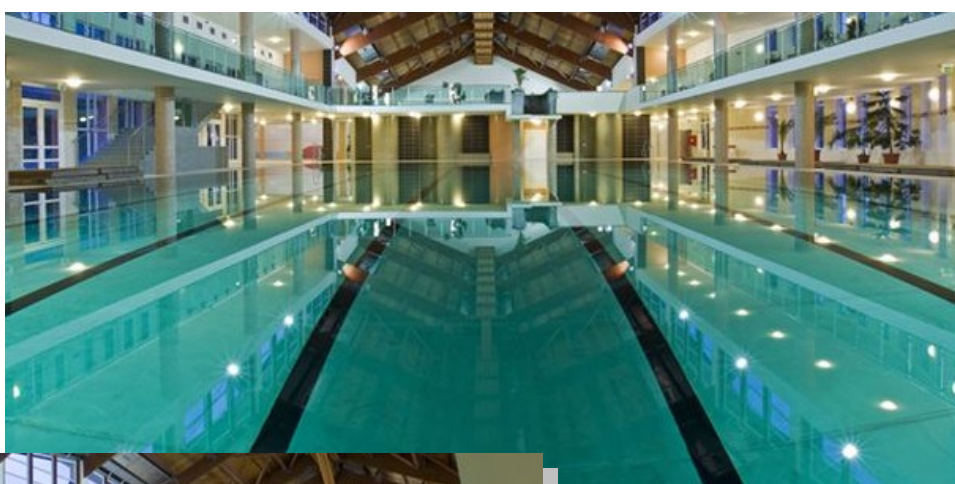

Úszómedence

Medence típus:
Méretek:
Mélység:
Anyagminőség:

Feszített víztükrű
18 m x 5 m
1,4 m
Rozsdamentes acél
1.4571/1.4404



A képen látható önhordó besüllyesztett rozsdamentes medence zsebes létrával van ellátva és a pincébe, a -2. szintre került telepítésre.

**Gozsdu Udvar,
Go Active
Health Club,
Budapest**

**(egykori
Holmes Place)**

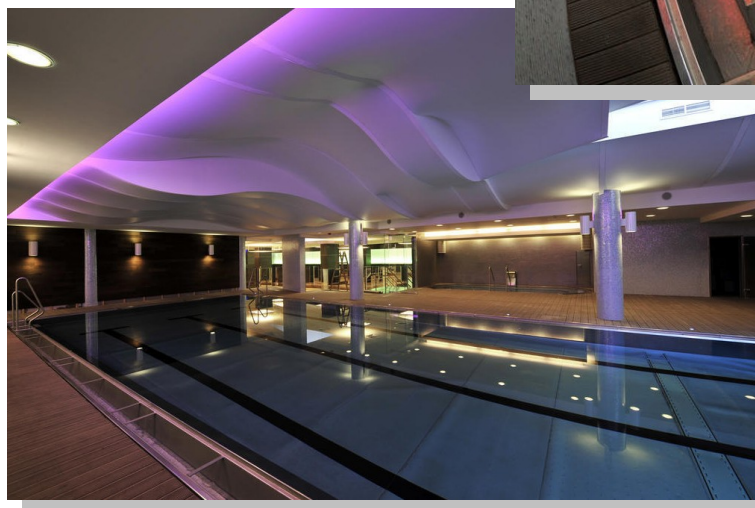
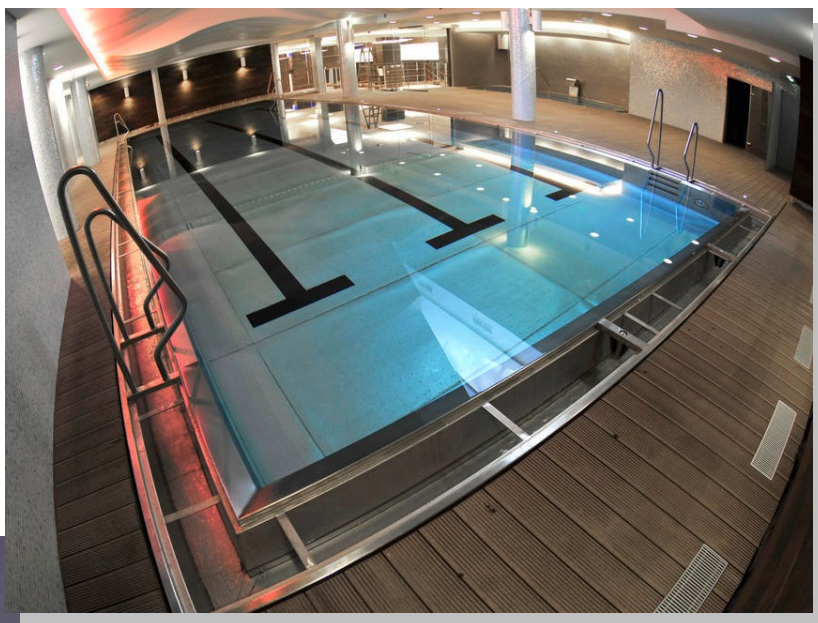

Úszómedence

Medence típus:
Méreték:
Mélység:
Anyagminőség:

Feszített víztükrű
9,4 m x 4,2 m
1,7 m
Rozsdamentes acél
1.4571/1.4404



Rozsdamentes medencéink fűtésére nemesacél napkollektorainkat ajánljuk, mert közvetlenül, a hőcserélő spirál kihagyásával ráköthető a medence vize, így gazdaságos megoldást nyújtva szállodák, lakóházak medence vízének felmelegítésére. A képen látható besüllyesztett, betonvázra rögzített rozsdamentes beltéri medence zsebes létrával és közvetlen napkollektor fűtéssel van ellátva.



**Magán
medence
családi
házban**



Tanmedence

Medence típus:
Méretek:
Mélység:
Anyagminőség:

Feszített víztükrű
15 m x 5 m
0,8 - 1,2 m
Rozsdamentes acél
1.4571/1.4404



Betonvázra rögzített tanmedencéinket teljes oldalszélességű lépcsővel és változó mélységgel látjuk el. A képen látható rozsdamentes medence 0 m - 1,2 m mélységgel, valamint a zsebes lépcső mellett a képen látható módon teljes oldalszélességű lépcsővel rendelkezik.

**Lövőér Fürdő –
Csík Ferenc
Uszoda,
Sopron**



Melegedő medence

Medence típus:
Méreték:
Mélység:
Anyagminőség:

Feszített víztükrű
5 m x 2 m
1,2 m
Rozsdamentes acél
1.4571/1.4404



Téglatest formájú medencéken kívül egyedi alakú rozsdamentes medencék gyártását is vállaljuk. A képen szereplő torzított 8 szög alakú önhordó melegedő medence a -2. szintre került beépítésre. Különböző kiegészítőket és látványelemeket is kínálunk medencéinkhez, mint az alsó világítás, légbefúvók és nyakzuhanyok, melyek emelik a fürdőzési élményt.



**Gozdu
Udvar,
Budapest**



Gyógymedence

Medence típus:
Méreték:
Mélység:
Anyagminőség:

Feszített víztükrű
R = 8 m
1 m
Rozsdamentes acél
1.4571/1.4404



Egyedi íves alakú rozsdamentes medencék tervezését, gyártását és telepítését is vállaljuk. A képen látható 2 db 1/8-ad körcikk alakú egybe épített medence önhordó szerkezetű és a fürdőzési élmény fokozása érdekében az íves részen ülőkét és pezsgő ágyat alakítottunk ki.



Martfű Gyógyfürdő és Uszoda

Jakuzzi

Medence típus:
Méretek:
Mélység:
Anyagminőség:

Feszített víztükrű
Ø 3 m
0,9 m
Rozsdamentes acél
1.4571/1.4404



Cégünk számos rozsdamentes jakuzzit gyártott, ezen a területen is számottevő tapasztalattal rendelkezik. A képen látható szabályos kör alakú, besüllyesztett, önhordó vázzal rendelkező jakuzzi világítással, befúvással, és belső lépcsővel van felszerelve, a test víz alatti része gyöngyszórt, a víz feletti felülete csiszolt. Ezt a wellness jakuzzit a 8.emeletre telepítettük.

**Le Méridien
Hotel,
Budapest**



Exkluzív, hajó alakú medence

Medence típus:
Méretek:
Mélység:
Anyagminőség:

Wellness jakuzzi
5,5 x 2,5 m
0,9 m
Rozsdamentes acél
1.4571/1.4404



Különleges formavilág jellemzi az alábbi "Fregatt" névre keresztelt medencét, amely 9 méter magas erkélyen elhelyezve igazán exkluzív környezetbe került. Egyedi kialakítása jól mutatja, milyen széles a rozsdamentes acél nyújtotta lehetőségek tárháza.

**Budapest
Gyógyfürdői
és Hévizei Zrt.**

- A Fregatt -

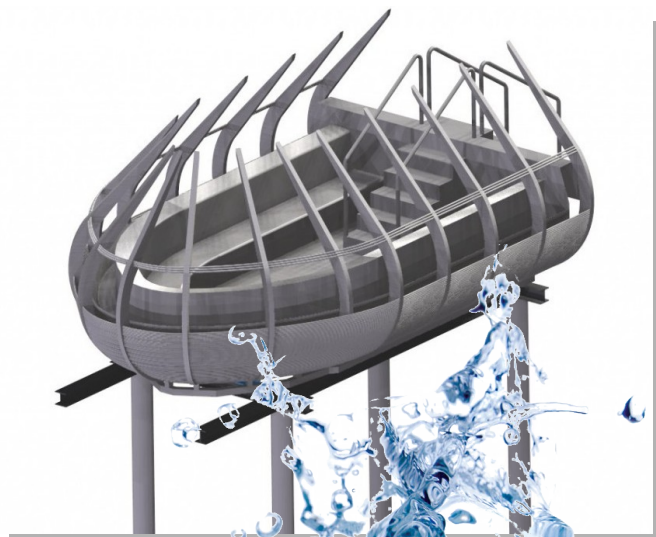

Jakuzzi

Medence típus:
Méretek:
Mélység:
Anyagminőség:

Feszített víztükrű
5 x 3,5 m
0,9 m
Saválló acél
1.4571/1.4404



Ez a feszített víztükrű jakuzzi igazi oázisként szolgál ennek a balatoni villa kertjében pihenők számára. A gépészeti megoldásokkal gazdagon ellátott jakuzziban helyet kapott masszírozó pezsgőfürdő funkció, érintő képernyős vezérlés és víz alatti világítás is.

Luxus jakuzzi Balatoni villa udvarára



Úszómedence

Medence típus:
Méreték:
Mélység:
Anyagminőség:

Rejtett feszített víztükrű
9 x 3,5 m
1,7 m
Saválló acél
1.4571/1.4404



Az otthon is sportuszodai élményre vágyók számára az ellenáramoltató és a helytakarékos medencefalba süllyesztett lépcső jelenti a megfelelő megoldást. Az úszómedence rejtett feszített víztükrű.



**Magán medence
családi ház udvarára**



Ipari medence

Medence típus:
Méretek:
Anyagminőség:

Vízgyűjtők és kármentők
20 x 6 m, 11 x 4 m, 4 x 2 m
Saválló acél
1.4571/1.4404



A különböző méretű kármentő medencéket saválló lemezburkolattal láttuk el. A fenékelemek 5 mm vastag mandorlás lemezből készültek.

A kármentő vályúk rendkívül magas vízigényű technológiai berendezések szennyvizeinek összegyűjtésére szolgálnak statikai és áramlási előírásoknak megfelelően. A viszonylag sekély medencében a lecsorgó víz keltette rezgések káros hatása miatt a vízzáró hegesztés alapkövetelménye kiegészült dinamikus igénybevételnek való ellenállással is.

Technológiai kármentő medencék



További információért...

... látogasson el honlapunkra:

<http://www.dldh.hu/rozsdamentes-medencek-es-jakuzzik>

... vagy tekintse meg ügyfeleink kérdései alapján összeállított

"DL-Uszodatechnika - Kérdések és Válaszok"

című dokumentumunkat, amely a rozsdamentes medencékről és a teljes kivitelezési folyamatról tartalmaz hasznos információkat, linkje:
http://www.dldh.hu/wp-content/uploads/2020/02/DL_medence_kerdesek_valaszok.pdf



Álmai medencéjére vágyik? Mi megvalósítjuk!

Fejlesztés,

Tervezés,

Gyártás

egy kézben!



Direct-Line Kft.

H-2330-Dunaharaszti

Jedlik Ányos u. 14.

+36 24 492 111

info@dldh.hu

www.dldh.hu

